

夢から感動へーハートテクノロジー

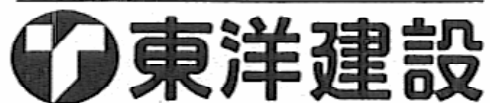

人と地球にあたたかな技術

ハートテクノロジー

海の息吹き、大地の鼓動、そして都市空間の活気。地球の自然と豊かな生活との調和こそ、私たちの心からの願いです。人にあたたかな技術を追求し、夢を確かなカタチに育て、感動の明日を築くため活躍しています。

【本社】 東京都千代田区三番町8番7 TEL.(03)5214-1801  
【中国支店】 広島市中区立町2-23 TEL.(082)241-5752

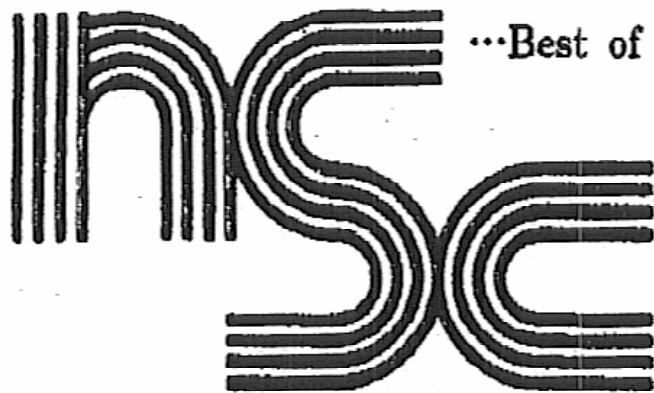

...Best of all things is water...

- ☆上水道、下水道及び工業用水道
- ☆治水、利水及び河川、湖沼、沿岸海域に係る環境管理
- ☆産業廃水、都市廃棄物等の処理
- ☆建築、都市開発及び地域開発
- ☆農業開発
- などに係るコンサルティング

(社)全国上下水道コンサルタント協会会員



# 株式会社 日水コン

代表取締役  
社長

平野 栄一

取締役  
広島支所長

梶

文宏

本社 〒163-1122 東京都新宿区西新宿 6-22-1 ☎(03)5323-0200(代)  
 広島支所 〒732-0828 広島市南区京橋町 9-21 ☎(082)263-2161(代)



## 未知への道を拓く

総合建設コンサルタント

CENTRAL CONSULTANT INC.

# セントラルコンサルタント株式会社

代表取締役社長 小笠原 康夫 広島支店長 原 重利

- |                     |                      |
|---------------------|----------------------|
| 家重 一正 (S. 29土木工学科卒) | 中尾 茂 (S. 49土木工学科卒)   |
| 宮川 康晴 (S. 62建設工学科卒) | 富樫 克哉 (H. 3建設工学科卒)   |
| 栗山 尚久 (H. 4土木工学科卒)  | 常森 達矢 (H. 5建設工学科卒)   |
| 石川 光雄 (H. 7院工学研究科卒) | 近藤 浩隆 (H. 7社会建設工学科卒) |

本社 〒144 東京都大田区南蒲田2丁目16-2 TEL03(5703)6161(代)  
 広島支店 〒732 広島市東区光町1丁目7-11 CDビル TEL082(263)8040(代) FAX082(261)0504  
 山口営業所 〒747 防府市寿町 3-20 寿ビル TEL0835(24)2961 FAX0835(24)2980

# 建設コンサルタント

(建9-6055)

計画・土木設計・農業土木設計  
施工管理・各種測量



## 株式会社 三建調査設計

代表取締役	青戸克夫	
専務取締役	石田俊興	
常務取締役	竹重朋彦	(山大土木科卒)
取締役 技術士	永山克昭	

山口市大内御堀1272番地の6

TEL山口 (0839) 24-0025(代)  
FAX (0839) 24-2653



自然と文明の調和した、豊かな生活環境を目指します。

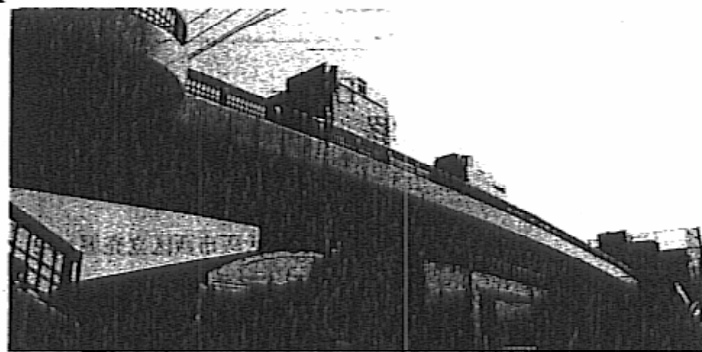

総合建設業 橋梁・土木・建築・パイプライン

### 川鉄テクノストラクション株式会社

取締役社長 金澤 淳

〒110-0008 東京都台東区池之端2-9-7 TEL(03)3822-8961

支店・事業所 名古屋 関西 岡山 九州 千葉 水島 仙台 知多

# 土砂防災

中電技術コンサルタント(株)

[広島市南区出汐 TEL082-256-3347 (河川部 荒木)]

最近の自然災害、なかでも水災害においては、洪水や高潮の氾濫など水のみが原因となる死者の数は確実に減少しているのに対し、土砂災害による死者はなかなか減少せず、ますます顕在化しております。その対策として「調査」「ハード対策」「ソフト対策」という総合的な土砂災害対策で土砂災害による被害の軽減を支援します。

## 調査

### 土砂災害危険箇所カルテ調査・斜面カルテシステム

土砂災害危険箇所調査と情報分析により、土砂災害に対する迅速な対応を可能にします。

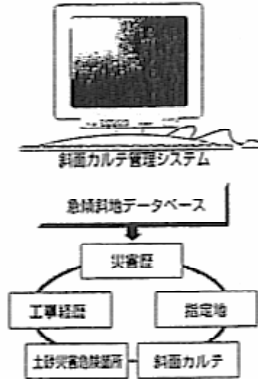
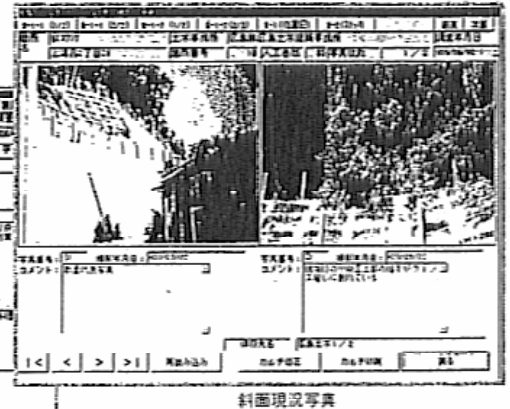
## ハード対策

### 設計

土石流対策・流木対策・がけ崩れ対策・地すべり対策といったハード対策で貴重な生命や財産を土砂災害から守ります。

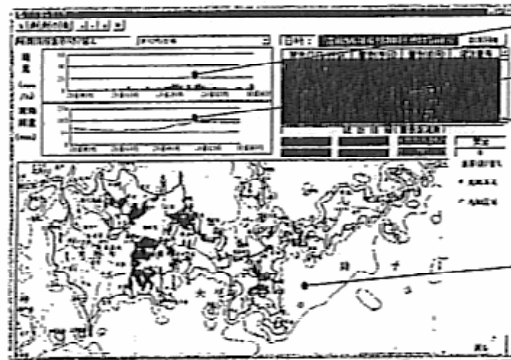

- 時間雨量
- 実効雨量
- 警戒避難情報
- 発生に危険：限界値を超えた深さ
- 危険：警戒値を超えた深さ
- やや危険：警戒値を超えた深さ
- 土石流発生危険箇所情報

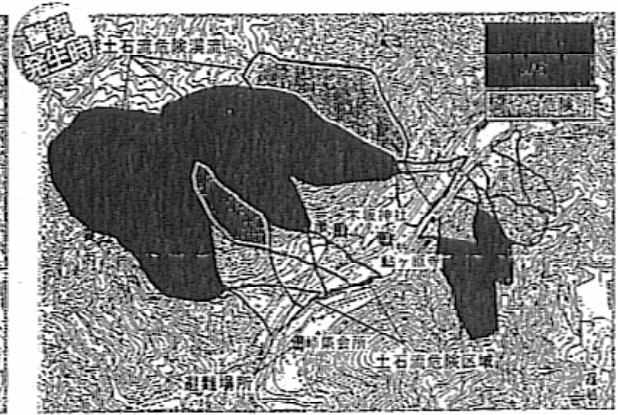
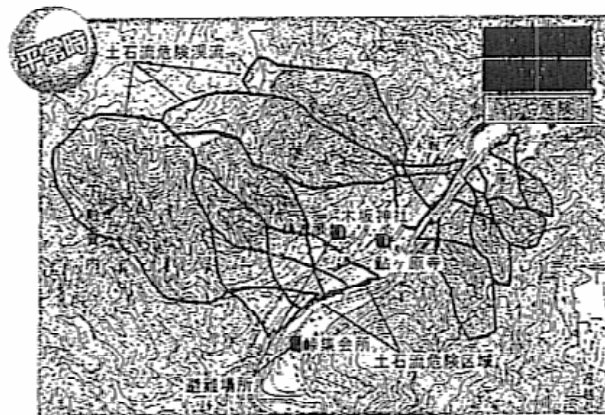
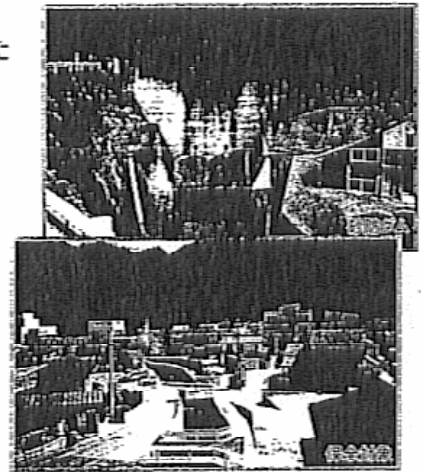

土砂災害危険箇所の表示

## ソフト対策

### 土砂災害(土石流・がけ崩れ)警戒避難基準雨量の設定

### 土砂防災支援システムの設計・開発

土砂災害発生に対する危険度を早期に判定し周知することで、警戒避難を促し土砂災害から人命を守ります。

# 技術を蓄積して**40**周年 さらに飛躍します

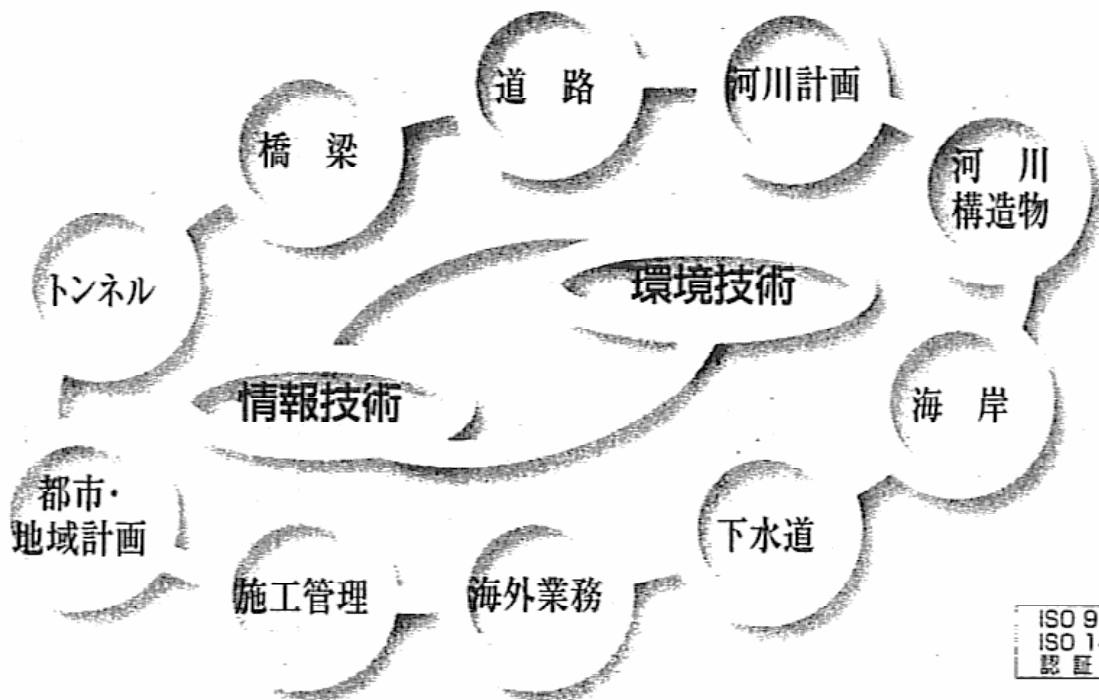

ISO 9001  
ISO 14001  
認証登録

**NIKKEN** 日本建設コンサルタント株式会社

本社 〒141-0022 東京都品川区東五反田5-2-4  
TEL: 03 (3449) 5511 FAX: 03 (3449) 5591  
支社・支店: 東京・大阪・東北・名古屋・広島・九州  
ホームページ: <http://www.nikken-con.co.jp/>

## 地域社会に貢献するパイロット

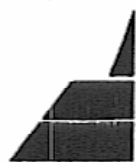

# 宇部興産コンサルタント株式会社

測量・地質調査・土木設計・建築設計・建設工事

本社 〒759-0206 山口県宇部市大字東須恵 3897 番地の 2  
代表取締役社長 住居 孝紀  
TEL 0836-44-1170 FAX 0836-44-1173

防府営業所 〒747-1232 防府市台道 2 4 9  
TEL・FAX 0835-32-3281

下関事務所 〒750-0063 下関市新地町 5-25 ウエストビレッジ 508 号  
TEL 0832-32-3099

豊かな未来と環境を



取締役社長 井森浩視

本社/山口県柳井市 TEL0820(22)1500(代) FAX0820(22)8510

支店/東京・広島・山口

営業所/福岡・大島・宇部

出張所/大竹・徳山他7ヶ所

工場/柳井乾船渠

業種/土木・港湾・建築・舗装・上下水道・浚渫・鋼構造物

地盤改良・ケーソン・コンクリート製品

## 総合建設コンサルタント

計画・調査・測量・設計

地質試験・土質調査

補償コンサルタント

## 株式会社 大東建設コンサルタント

DAITOH construction consultant L,t.d.

代表取締役 岡藤恭雄

本社	徳山市毛利町1-5-2	TEL0834(21)1400	FAX0834(22)3311
山口営業所	山口市錦町1-11	TEL0839(34)4000	FAX0839(34)4001
柳井営業所	柳井市旭ヶ丘7008-1	TEL0820(23)1955	FAX0820(23)2700
下関営業所	下関市新地西町9-10	TEL0832(23)3300	FAX0832(23)3300

考えつづけます人と国土を

総合建設コンサルタント

# DF 第一復建株式会社

代表取締役社長 山口 一 弘

本 社 〒812-0016 福岡市博多区博多駅南3-5-28  
TEL.(092)431-0724 FAX.(092)461-2288  
福岡事業本部 〒816-0094 福岡市博多区諸岡1-7-25  
TEL.(092)575-1151 FAX.(092)571-2220  
東京本部 〒164-0001 東京都中野区中野2-14-17  
TEL.(03)3384-7221 FAX.(03)3383-7263  
大阪本部 〒553-0003 大阪市福島区福島6-8-10  
TEL.(06)6453-4321 FAX.(06)6453-2266  
事 務 所 : 横浜・札幌・仙台・埼玉・山梨・長野・北陸・名古屋・兵庫・岡山  
山口・北九州・佐賀・長崎・熊本・大分・宮崎・鹿児島・沖縄



## 日立建設株式会社

HITACHI CONSTRUCTION CO., LTD.

— 建設工事から維持管理工事まで —

代表取締役 田 上 實

本社 / 〒759-0204 宇部市大字妻崎開作720 ☎0836(41)5111(代)・FAX0836(41)5600

柳井支店 / 柳井市大字伊保庄2674-37  
〒742-1352 ☎0820(22)0293(代表)

宇部瀝青工場 / 宇部市二俣瀬区田ノ小野  
〒759-0133 ☎0836(62)0066

広島営業所 / 広島県広島市中区上八丁堀  
〒730-0012 7番16-301  
☎082(222)8981

鹿島道路 共同企業体 東山口アスコ  
日立建設  
〒742-0000 柳井市大字柳井字場口6555-1  
☎0820(22)5550

岩国営業所 / 岩国市麻里布町6丁目1-10(山本ビル)  
〒740-0018 ☎0827(23)3739

事業所 / 西部石油㈱・セントラル硝子㈱  
沖の山・下関

山口営業所 / 山口県吉敷郡阿知須町丸塚南3054-13  
〒754-1200 ☎0836(65)3720

連絡事務所 / 美東町  
四国

下関営業所 / 下関市王喜本町3丁目17-16  
〒750-1114 ☎0832(84)0767

分 室 / 山陽町分室

土木・建築・橋梁・水門・クレーン  
化学機械・フランジ・セラミックス加工

— 技術と信用 —

# 新光産業株式会社

代表取締役会長 古 谷 博 英

代表取締役社長 名 和 田 洋 二

本 社 山口県宇部市大字際波1440番地

電 話 (0836) 45-1111

営業所 東京・大阪・広島・北九州・沖縄

— 事 業 部 —

建設事業部

鉄構事業部

機械事業部

AMT事業部



人 夢 街

## アイサワ工業株式会社

本 店/岡山市表町1丁目5番1号

電話(086)225-2151(代)

本 社/東京都港区南青山5丁目9番12号

電話(03)3409-8984

支 店/東北・東京・名古屋・大阪・岡山・広島・四国・九州



T. T. K 土と水と緑の創造

● 建設コンサルタント

# 常盤地下工業株式会社

代表取締役 鶴田泰徳

〒755-0151 山口県宇部市大字西岐波4374-1  
TEL 0836-51-9224  
FAX 0836-51-0200  
E-mail:tokiwack@mxs.meshnet.or.jp

[加入協会] (社) 山口県測量設計業協会 (社) 全国地質調査業協会  
(社) 地盤工学会 (社) 土木学会 (社) 地すべり学会 (社) 全国さく井協会  
(社) 日本技術士会 日本地質学会 山口地学会

ISO 9001, 14001 認証取得



CREATIVE & FULL KNOWLEDGE

創造的で総合的な知的サービス

# 中央復建コンサルタンツ株式会社

代表取締役社長 片瀬貴文  
(工学博士・技術士)

(E-mail) somu@cfk.co.jp

(ホームページ) <http://www1a.mesh.ne.jp/CFK/>

大阪市淀川区西宮原1丁目8番29号 〒532-0004  
TEL06-6393-1121 FAX06-6393-1127  
東京都中央区日本橋大伝馬町2番11号(イワサキ第二ビル) 〒103-0011  
TEL03-3669-1616 FAX03-3669-0802

## 軟弱地盤の改良にミニパイルS

(深層混合攪拌による地盤改良工法)

測量設計・地質調査  
室内土質試験・各種調査計測  
薬液注入・ミニパイルS工事  
岩水グラウト工事・他

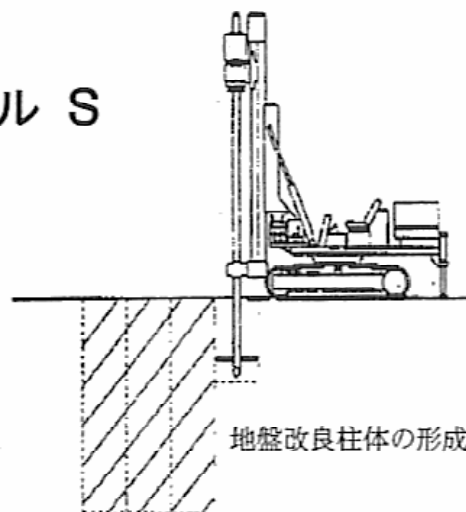

## 栄建設コンサルタント(株)

代表取締役 野村俊裕

[本社] 宇部市大字西岐波 3810 番地 TEL (0836) 51-9793  
[営業所] 熊毛郡田布施町祇園 TEL (0820) 52-2146

## 「信頼と技術・環境にやさしい工事」

- 無収縮モルタルグラウト工事
- 水を使わないロードソー・クリーンなドライカッター工事
- 耐震補強工事に接着系あと施工アンカー&金属拡張アンカー工事
- クラックに強い外壁防水・アクリル系アロンウォール化粧防水工事
- 止水・クラック・モルタルの浮きの注入にエポキシ樹脂・アクリル樹脂注入工事
- 静かにコンクリートの穿孔&カッティング、ウォールソー・ワイヤソー工事



## 有限会社 内野建設興業

本社 / ☎751-0822

営業所 / ☎753-0851

山口県下関市宝町 14 番 3 号

TEL (0832) 53-0535・FAX (0832) 52-6740

山口県山口市黒川字四町田 3001 番 10

TEL (0839) 28-7478・FAX (0839) 28-7481

**NITTOC**

## 日特建設株式会社

代表取締役社長 中 川 久 行

広島支店長 藤 井 輝 彦

山口営業所長 原 田 博

顧問 間 古 谷 好 夫

本 店 東京都中央区銀座8丁目14番14号

〒104-0061 電(03)3542-9111(大代表)

広島支店 広島市中区大手町1丁目2番1号

〒730-0051 電(082)244-5053

山口営業所 山口市大字宮野下字平野 1940-16 番地

〒753-0011 電(0839)25-4258

21世紀の明日を見つめる 「未来社会創造企業」



## 復建調査設計株式会社

代表取締役社長 羽 原 俊 行

ISO 9001 MSA-QS-35  
ISO 14001 MSA-ES-8

本 社 〒732-0052 広島市東区光町2-10-11 TEL 082-506-1811/FAX 082-506-1890

支 社 東京・大阪・岡山・福山・山口・高松・福岡・長崎  
事 務 所 仙台・横浜・名古屋・滋賀・神戸・松江・浜田・徳山  
徳島・松山・高知・熊本・佐世保・対馬・大分・鹿児島  
大連(中華人民共和国)・ヤンゴン(ミャンマー)

\* ホームページアドレス : <http://www.fukken.co.jp//>

# 祝 山口大学工学部50周年

## 地球にやさしい技術の提案

地すべり・斜面崩壊・岩盤崩壊・落石・土石流などの調査・設計を得意とし、地球環境の保全に努めています。

総合建設コンサルタント

### 東建ジオテック 山口出張所

山口市大内矢田 234-1

TEL 0839-27-5507

FAX 0839-27-5509

所長 北村 晴夫

技術士(建設部門・応用理学部門)

山口大学工学部資源工学科

昭和 48 年卒 原田耕一

山口大学理学部地質学鉱物科学科

平成 5 年卒 時田茂明

山口大学工学部工学研究科社会建設工学専攻

平成 8 年卒 太田博之